

Arbejdsbeskrivelse:

De forskrevne mål saves ud i 22 mm krydsfinér pladerne med en stiksav.  
Transitionen skaves ud ved hjælp af en svingarm, (se video) og stiksav.  
2-4 bjælkerne saves ud i angivne mål med en rundsav.  
2-4 bjælkerne samles med 22 mm krydsfinérpladerne med skruemaskine og skruer.

Når rampeskeletet er skruet sammen som angivet på tegningen. Så lægges der tre lag 9 mm krydsfinér plader på transitionen. De skrues fast på til 2-4 bjælkerne. Det er vigtigt at starte for bunden og arbejde sig op til copingen. Vær opmærksom på ikke at bore for dybe skrue huller, eller at skrue stikker op, dette kan ødelægge kørsel på rampen. Skruen skal spænde uden at lave for stort hul i pladen, (se video)  
Vær opmærksom på at der er fald på platformen, således regnvand kan rende af, som vist på tegning.  
Der sættes 27 mm plader på platformen og bunden ad rampen.  
<https://www.youtube.com/watch?v=n90FDInzO8>

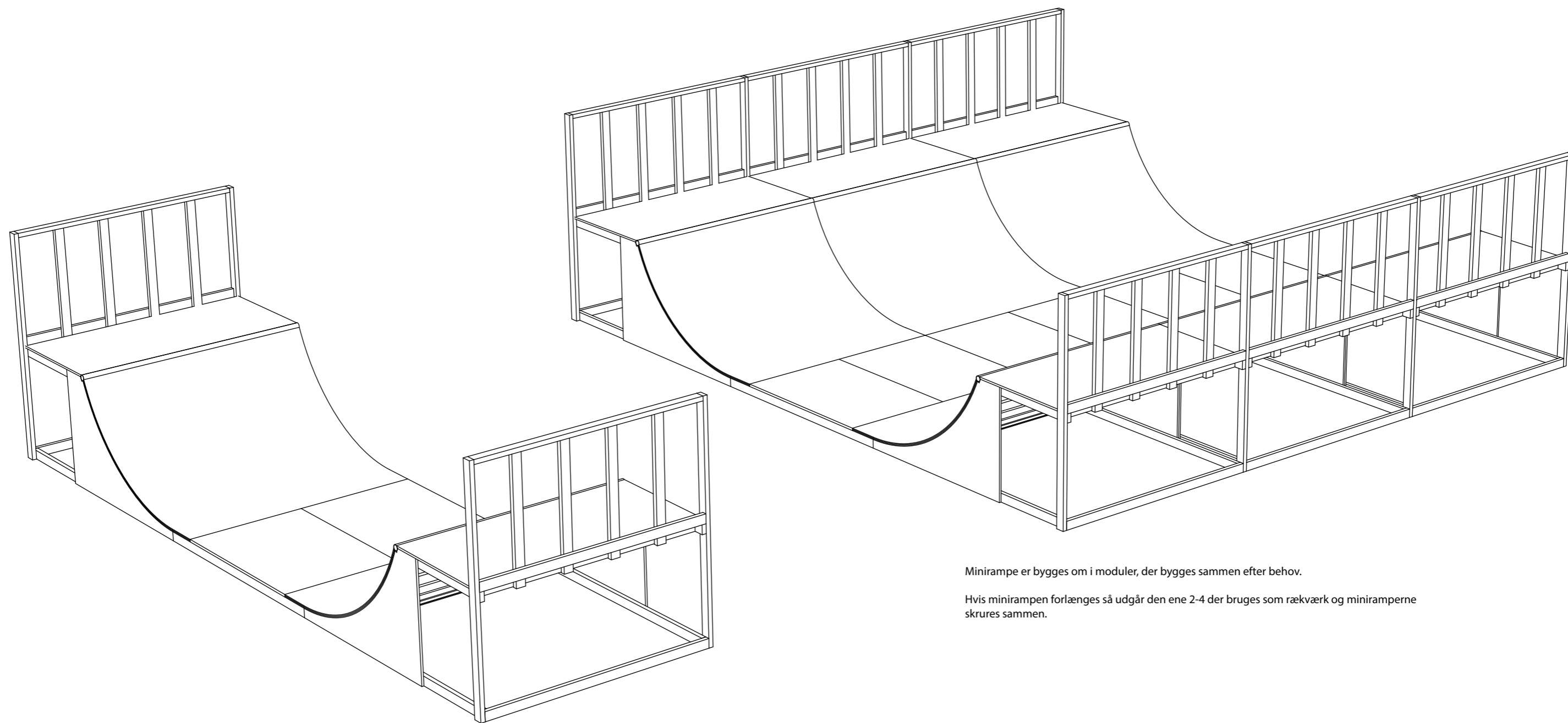

Minirampe er bygges om i moduler, der bygges sammen efter behov.

Hvis minirampen forlænges så udgår den ene 2-4 der bruges som rækværk og miniramperne skrues sammen.

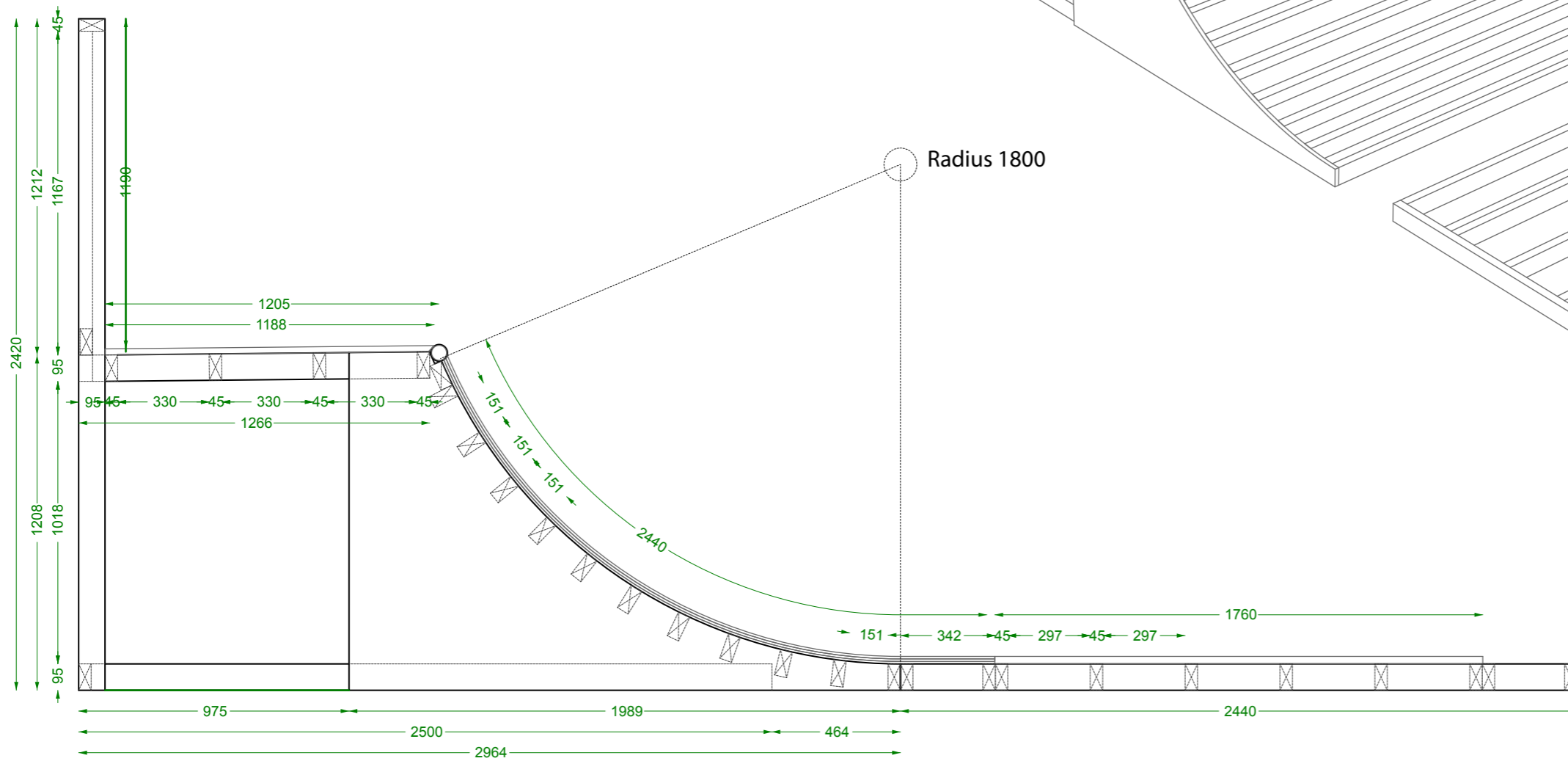
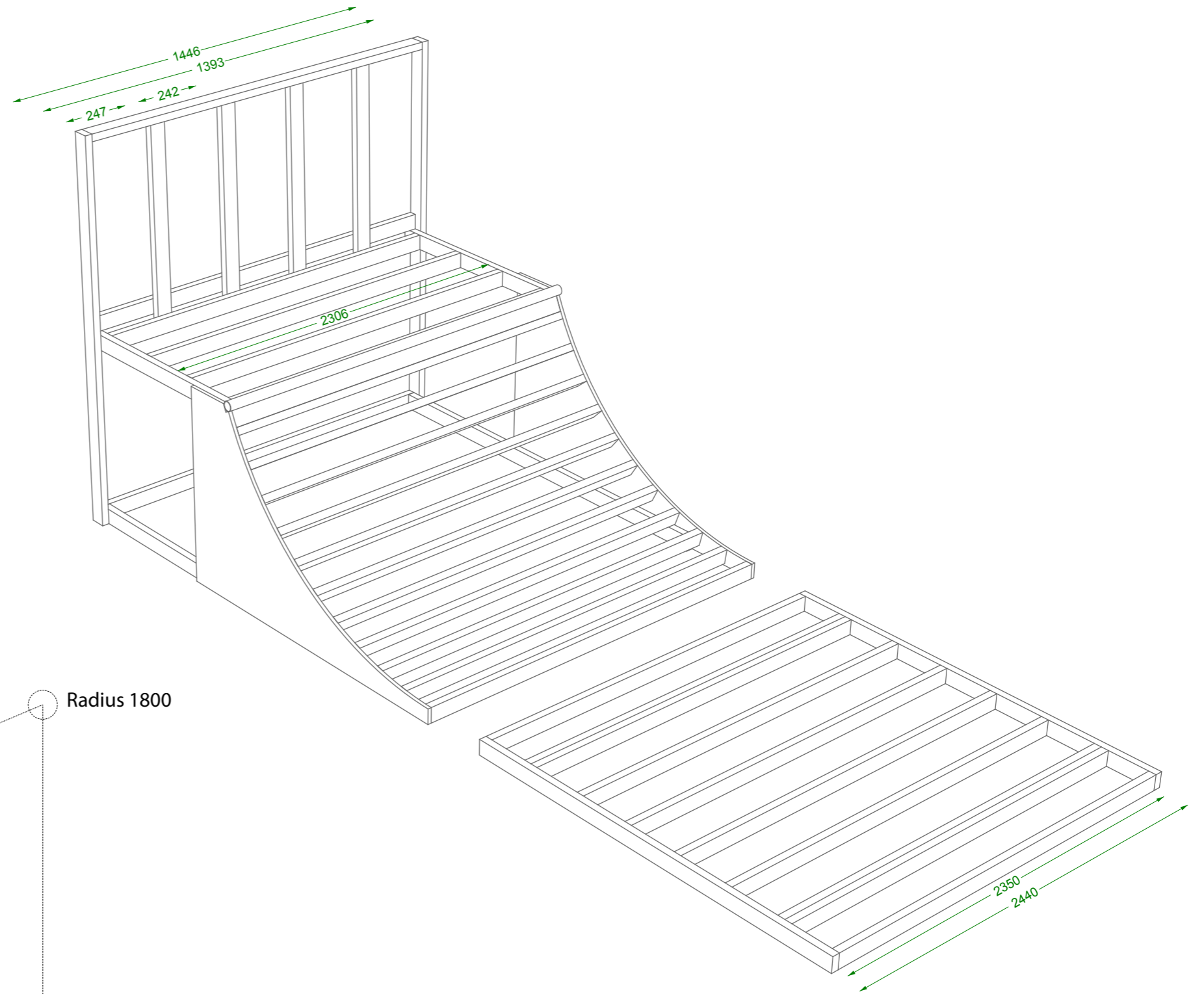
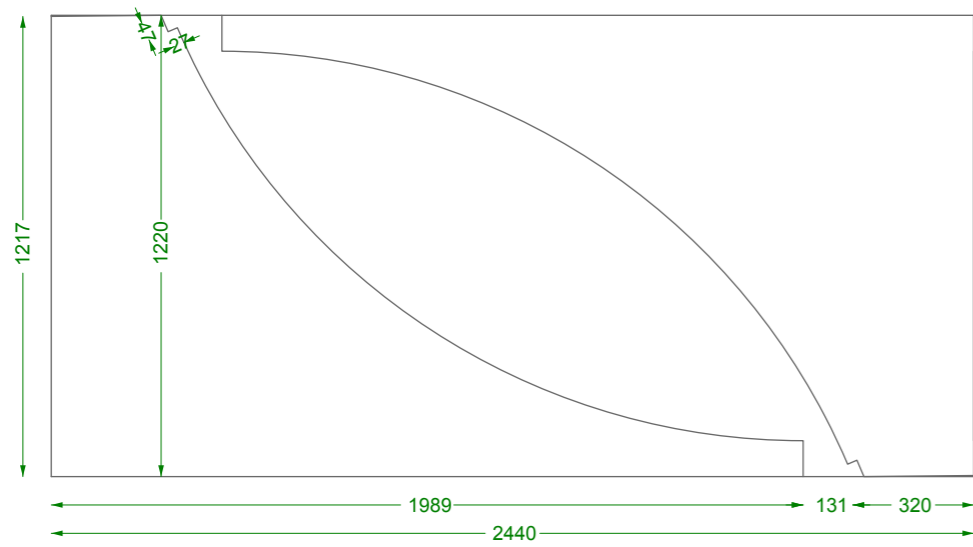

Minirampe moduler - Randers Grejbank - Snit

Glifberg - Lykke - Slagtehusgade 9 - 1715 København V - Info@glifberglykke.com - Tel. +45 26821767

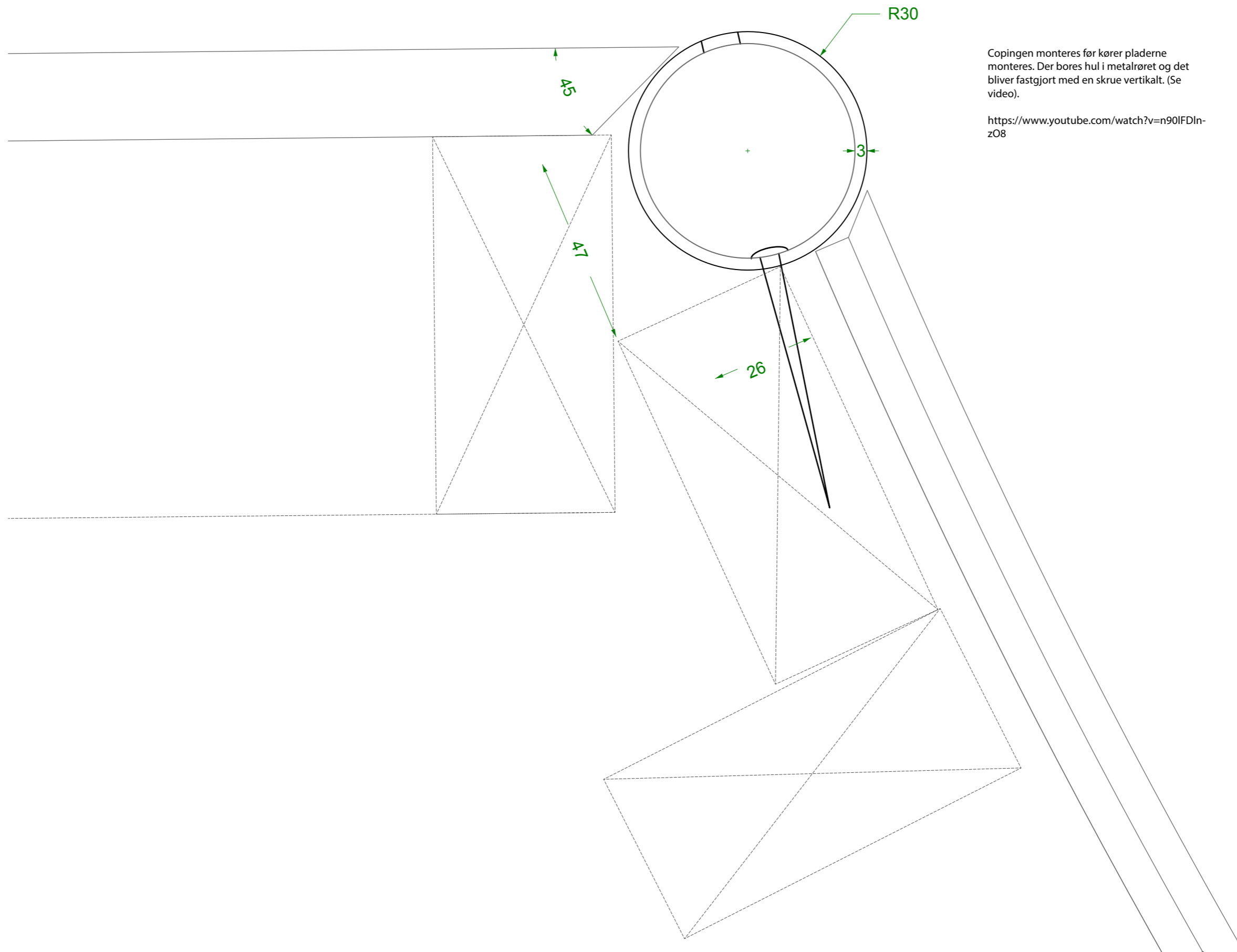

Copingens monteres før kører pladerne monteres. Der bores hul i metalrøret og det bliver fastgjort med en skrue vertikalt. (Se video).

<https://www.youtube.com/watch?v=n90IFDlnz08>

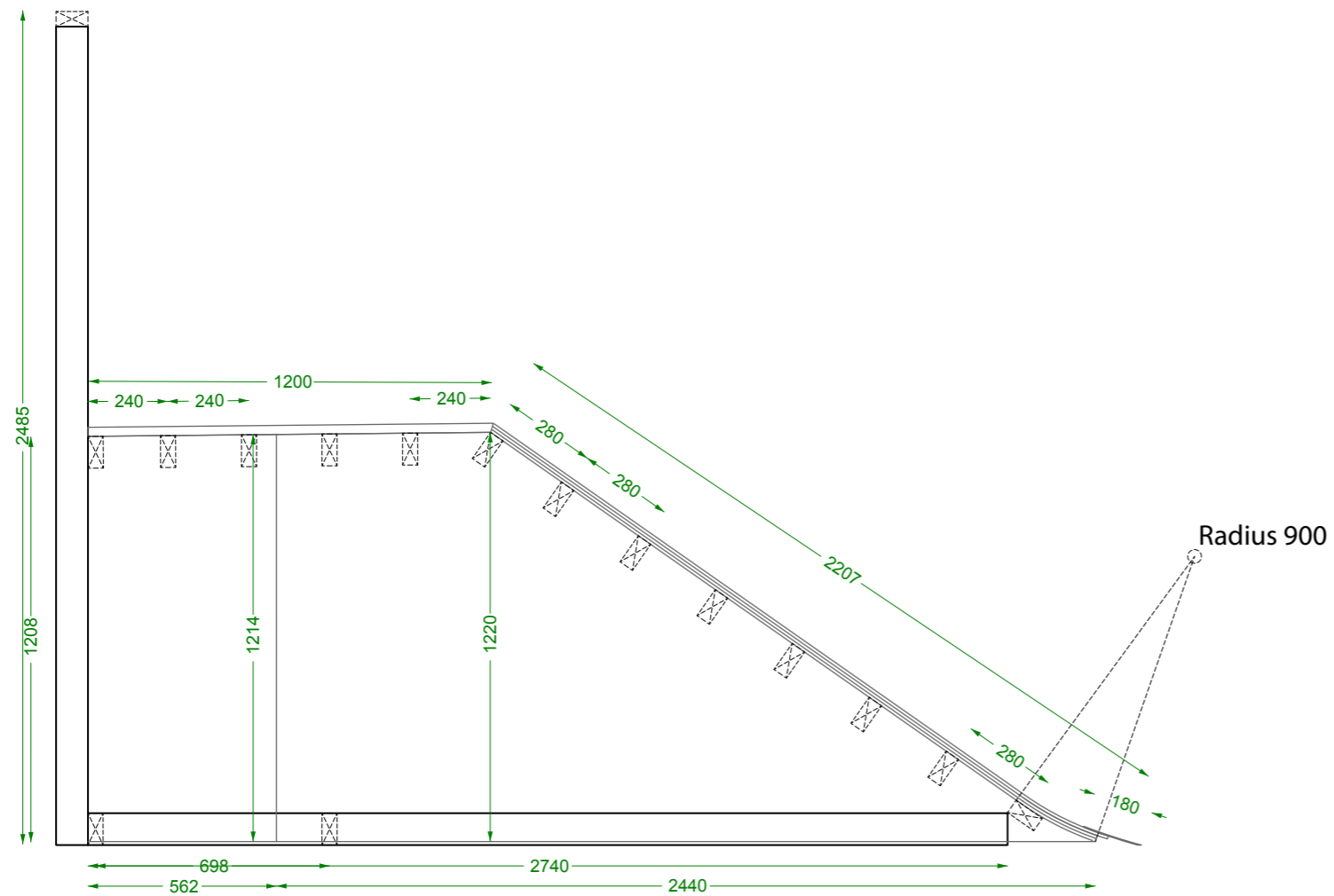
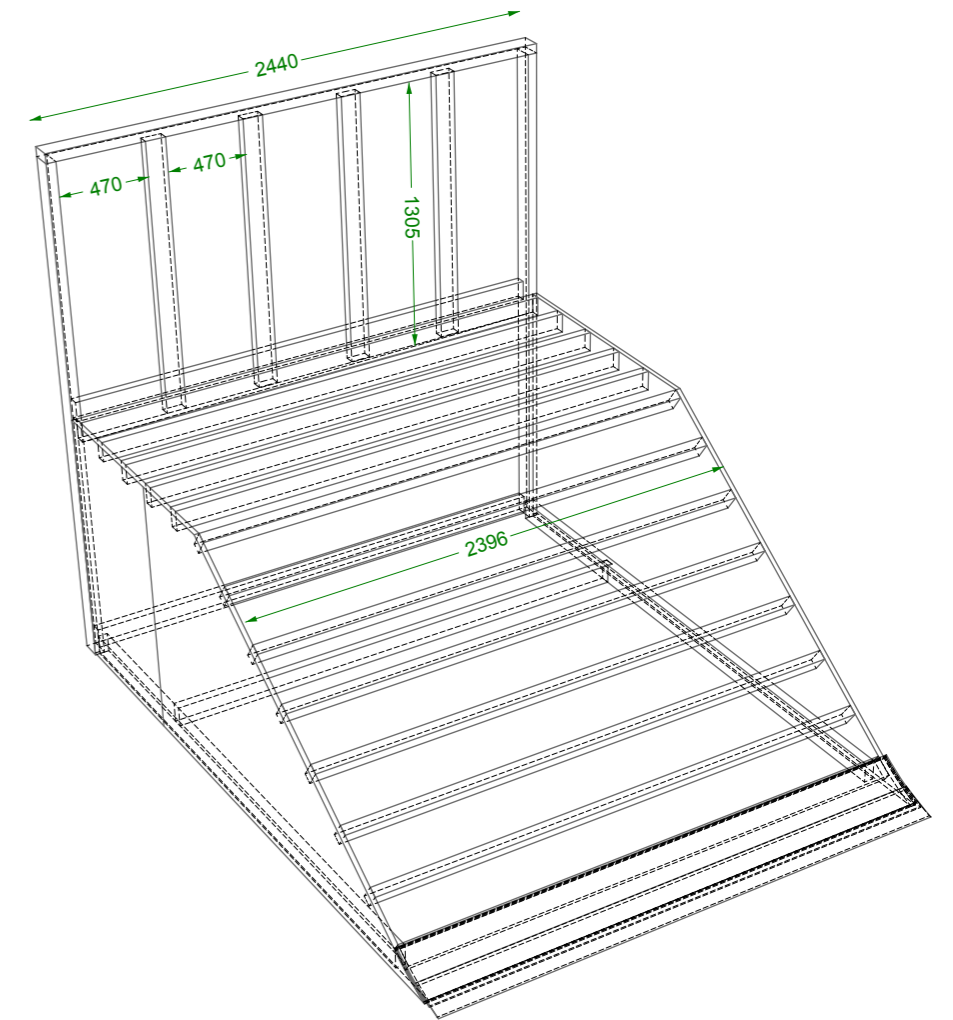
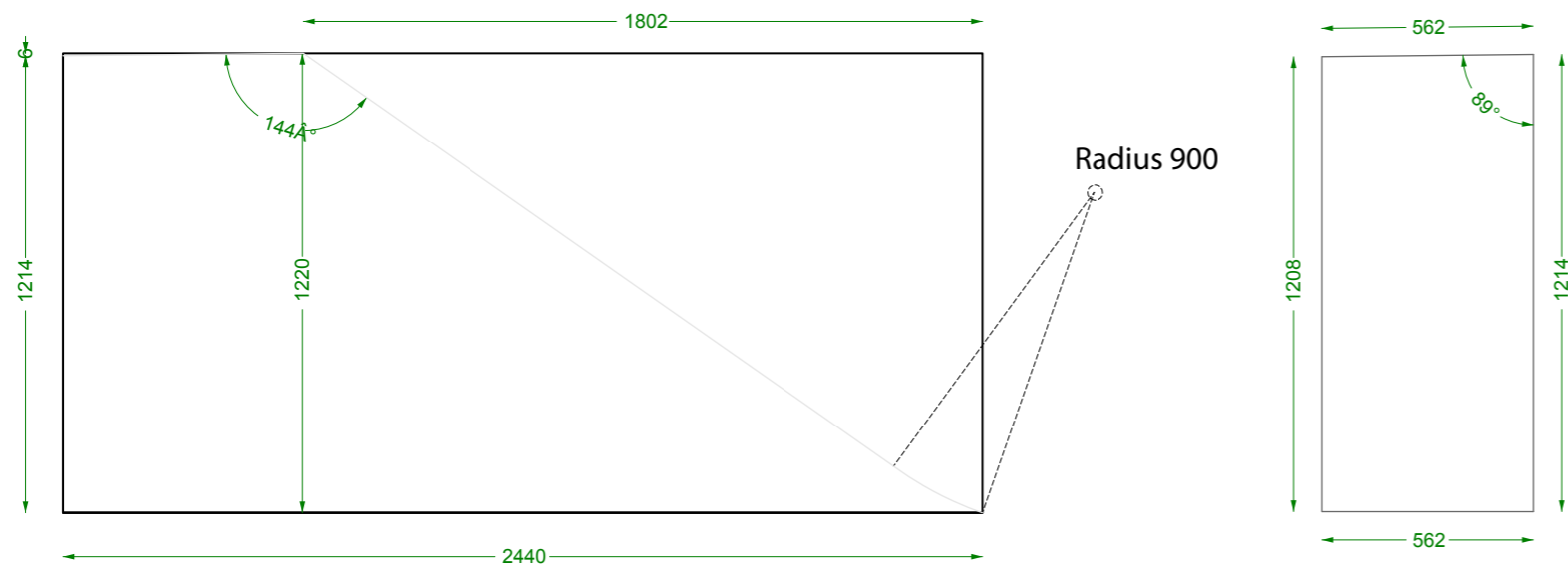

#### Arbejdsbeskrivelse:

De forskrevne mål saves ud i 22 mm krydsfinér pladerne med en stiksav.  
 Transitionen skaves ud ved hjælp af en svingarm, (se video) og stiksav.  
 2-4 bjælkerne saves ud i angivne mål med en rundsav.  
 2-4 bjælkerne samles med 22 mm krydsfinérpladerne med skruemaskine og skruer.

Når rampeskelettet er skruet sammen som angivet på tegningen. Så lægges der tre lag 9 mm krydsfinér plader på transitionen. De skrues fast på til 2-4 bjælkerne. Det er vigtigt at starte for bunden og arbejde sig op til copingen. Vær opmærksom på ikke at bore for dybe skrue huller, eller at skrueerne stikker op, dette kan ødelægge kørsel på rampen. Skruen skal spænde uden at lave for stort hul i pladen, (se video)  
 Vær opmærksom på at der er fald på platformen, således regnvand kan rende af, som vist på tegning.  
 Der sættes 27 mm plader på platformen og bunden ad rampen.  
<https://www.youtube.com/watch?v=n90IFDInzO8>

Der monteres metalplade i bunden på bank og quarterpipe, som angivet på tegningen.

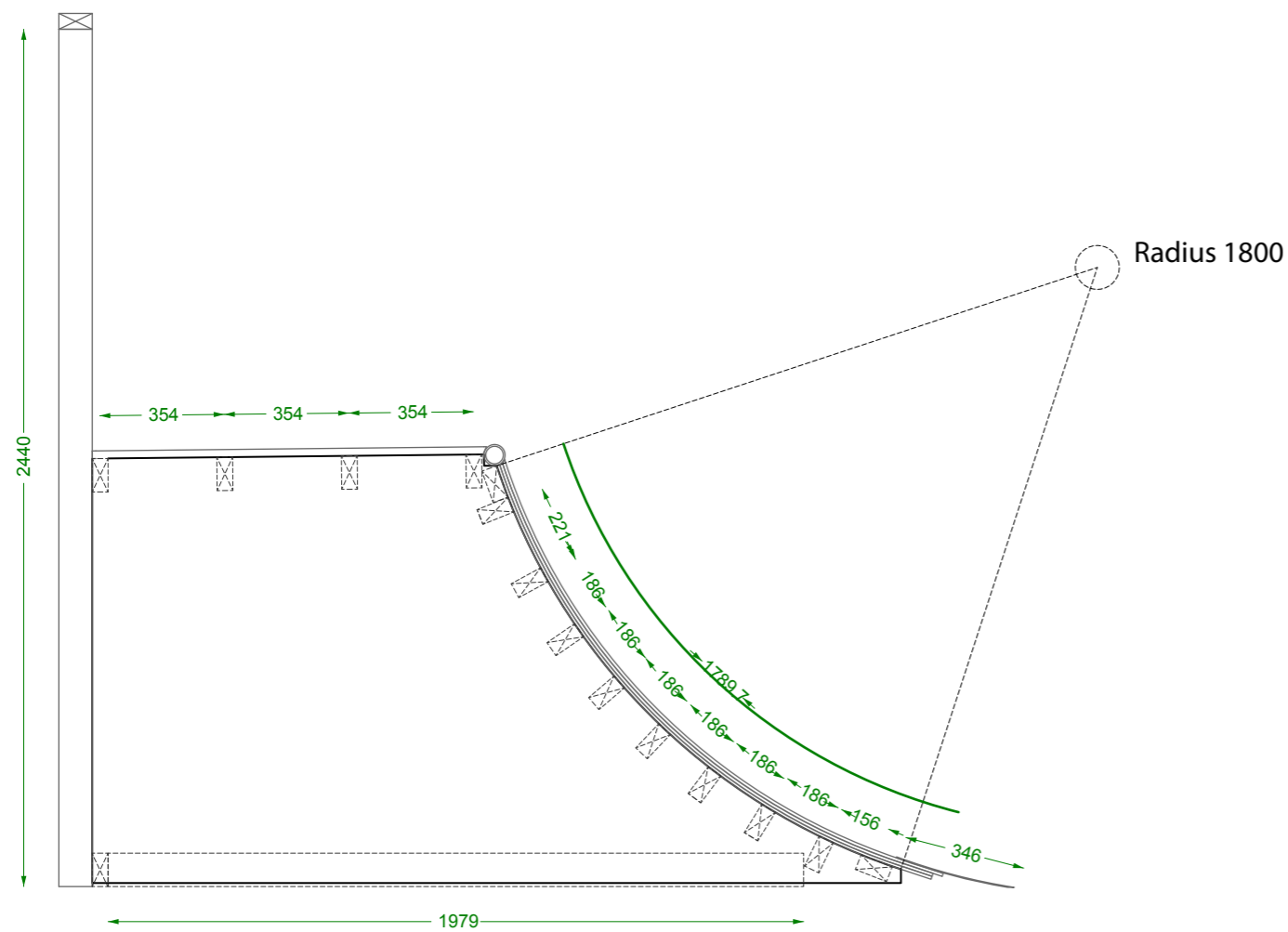
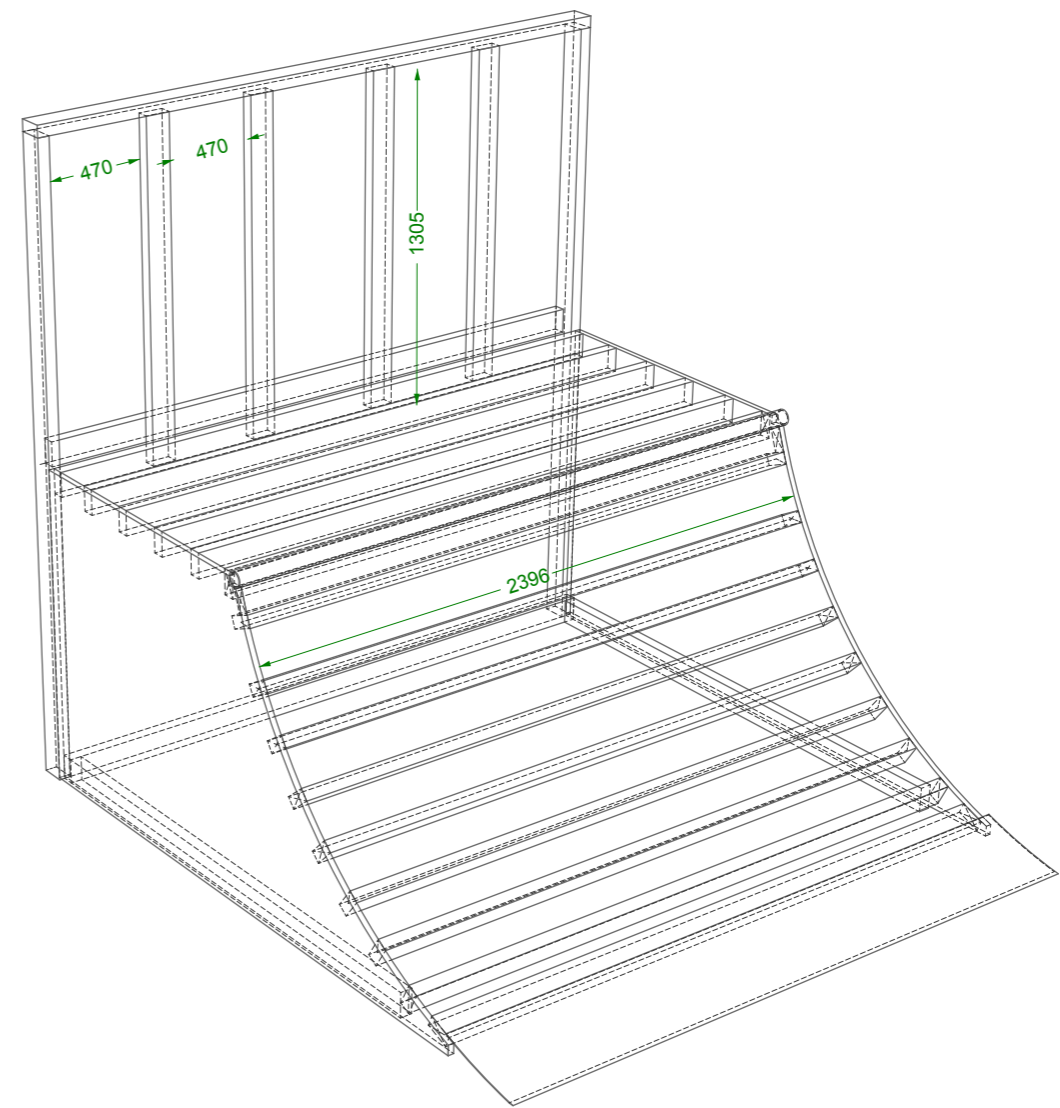
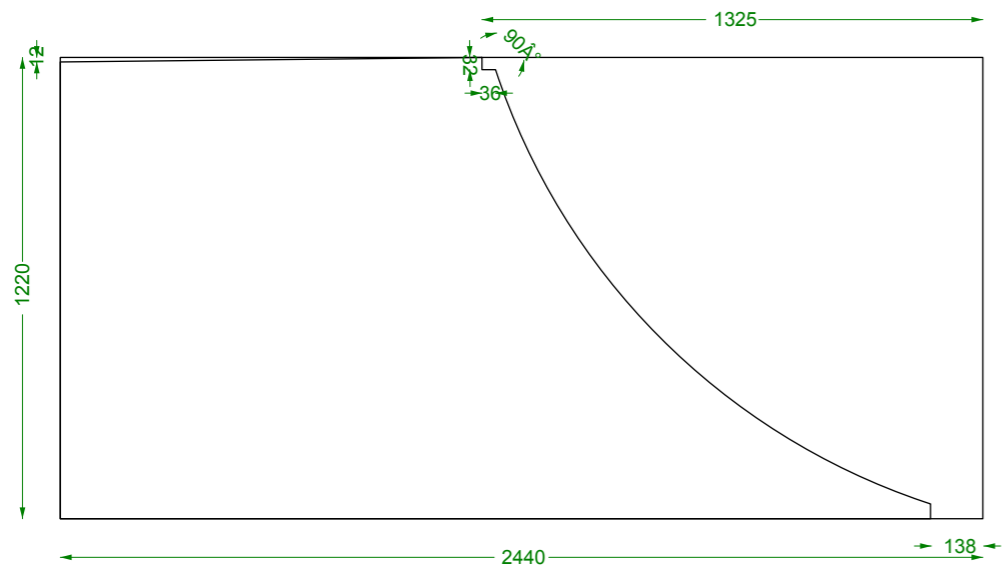

#### Arbejdsbeskrivelse:

De foreskrevne mål saves ud i 22 mm krydsfinér pladerne med en stiksav.

Transitionen skaves ud ved hjælp af en svingarm, (se video) og stiksav.

2-4 bjælkerne saves ud i angivne mål med en rundsav.

2-4 bjælkerne samles med 22 mm krydsfinérpladerne med skruemaskine og skruer.

Coppingen monteres før kører pladerne monteres. Der bores hul i metalrøret og det bliver fastgjort med en skrue vertikalt. (Se video).

Når rampeskelettet er skruet sammen som angivet på tegningen. Så lægges der tre lag 9 mm krydsfinér plader på transitionen. De skrues fast på til 2-4 bjælkerne. Det er vigtigt at starte for bunden og arbejde sig op til copingen. Vær opmærksom på ikke at bore for dybe skrue huller, eller at skrueerne stikker op, dette kan ødelægge kørsel på rampen. Skruen skal spænde uden at lave for stort hul i pladen, (se video)

Vær opmærksom på at der er fald på platformen, således regnvand kan rende af, som vist på tegning.

Der sættes 27 mm plader på platformen og bunden ad rampen. <https://www.youtube.com/watch?v=n90IFDlnzO8>

Der monteres metalplade i bunden på bank og quarterpipe, som angivet på tegningen.

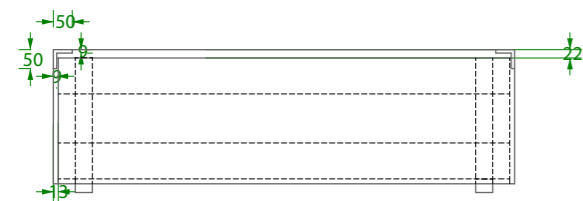
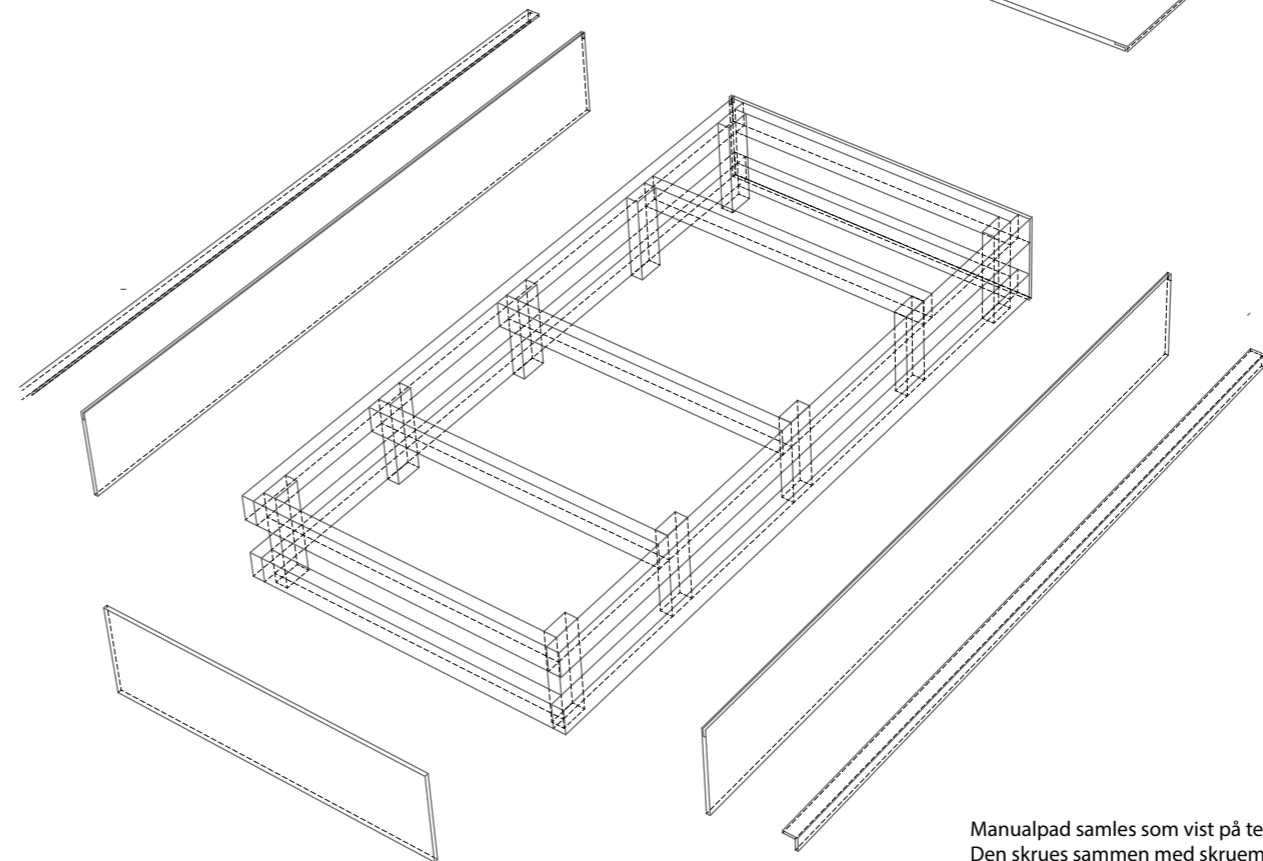
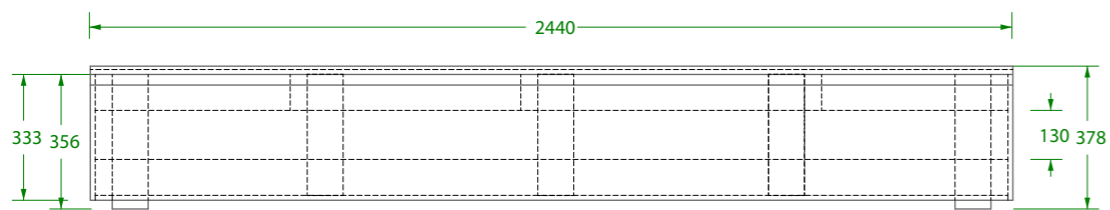
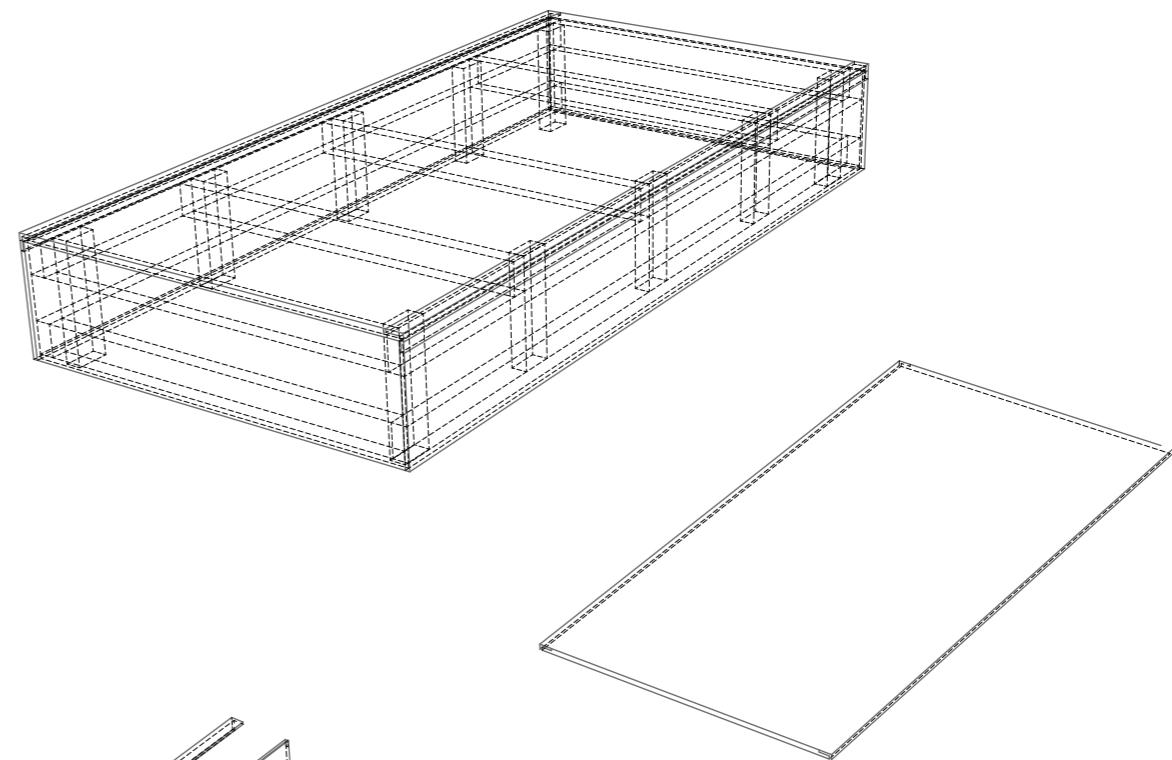
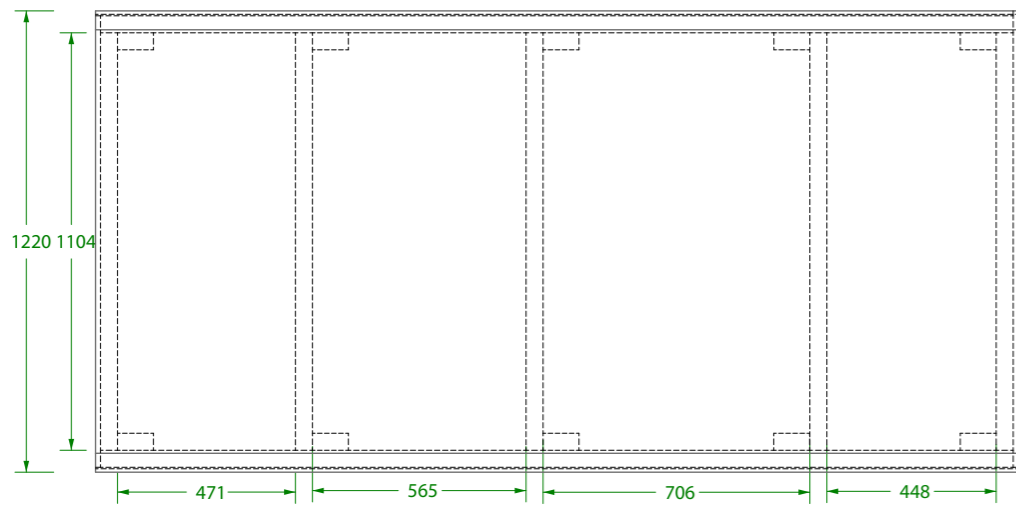

Manualpad samles som vist på tegningen.  
Den skrues sammen med skruemaskine

Der slibes til hvor 50 mm X 50 mm x 9 mm vinkeljern  
placeres på siderne af manualpad.

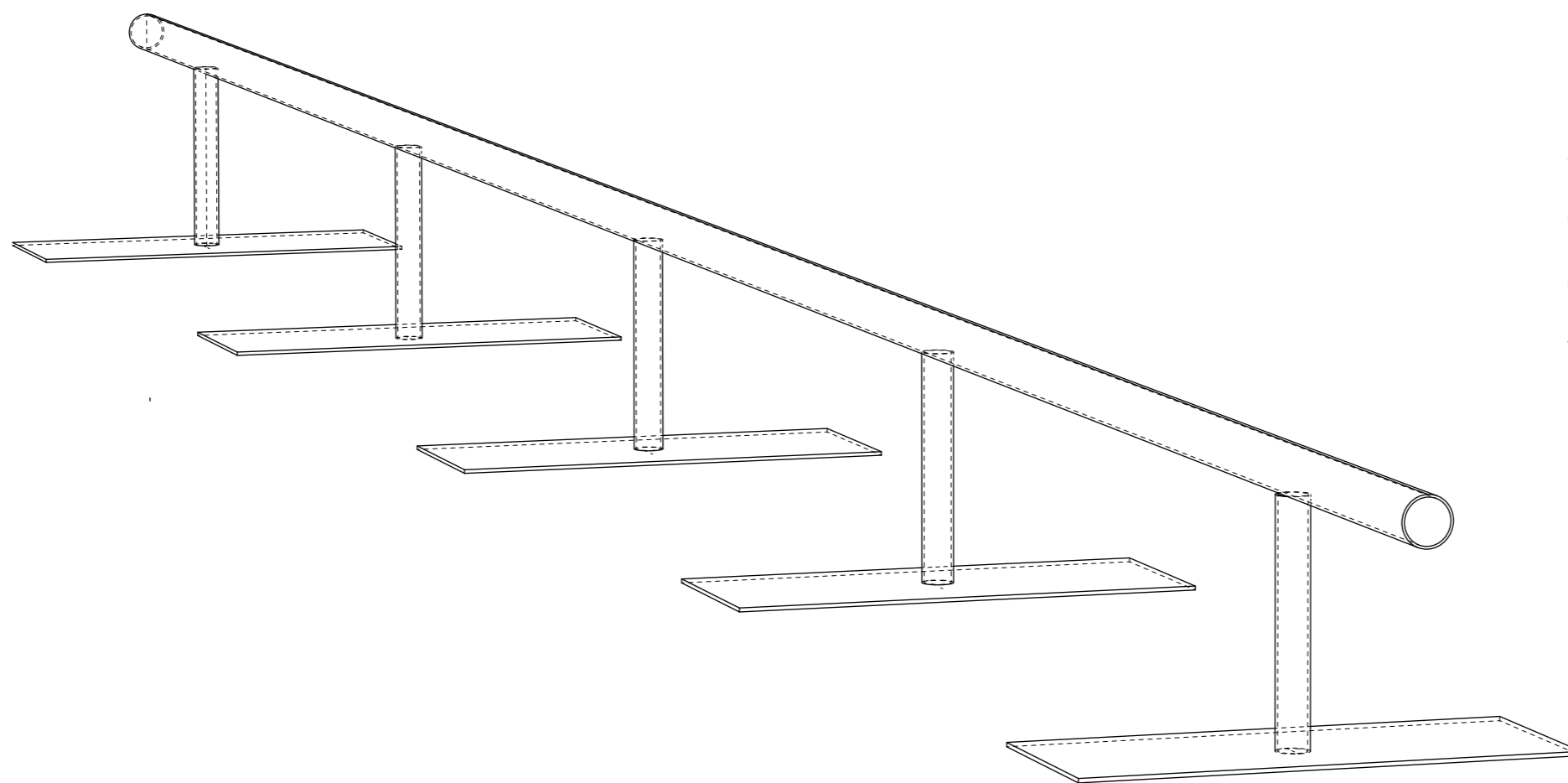
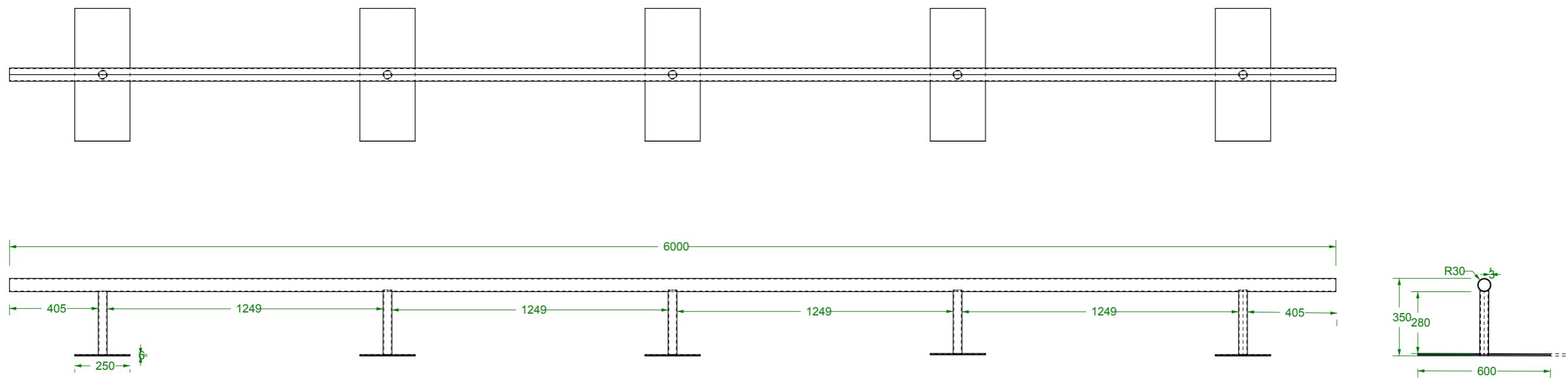

Arbejdsbeskrivelse:  
 Stålrørene saves over med vinkelsliber efter dit anførte mål.  
 Metalpladerne saves ud med en vinkelsliber efter de anførte mål.  
 Delene svejdes sammen efter målene på tegningen